

NEW!



Acoustically insulated fans

Caissons de ventilation insonorisés

Isolierte Rohrventilatoren

Канальные акустические вентиляторы

 Acoustically insulated duct fans are made of galvanized steel. The fan casing has thermal and acoustic 50 mm insulation. These products can not be operated in explosive environment and they can supply/extract only clean air. Fans are mounted into the circular duct systems. Centrifugal fans with EC motors with free-maintenance ball bearings are used for the AKU EKO fans. Fans with EC motors are characteristic of high efficiency and high static pressure.

The equipment has easily opening cover. It allows easy maintenance. The continuous control of motor speed is provided. The speed of EC motors may be changed by connected 10 k Ω potentiometer to the control circuit. This way the electrical connection is simplified avoiding the need of expensive and large dimension speed regulators. In addition, the speed may be changed with the external signal 0-10 VDC or 10 VDC PWM.

Maximum motor current and power are marked nearby the rated power supply voltage.

Acoustically insulated fans can be mounted only indoors.

 Les caissons de ventilation insonorisés AKU EKO sont réalisés à partir de tôle galvanisée.

L'enveloppe possède une isolation thermique et acoustique de 50 mm. Ces produits sont destinés à la ventilation d'air hygiénique et ne sont pas appropriés à un fonctionnement en environnement à risque d'explosion. Ils sont pourvus de piquages avec joint pour un raccordement direct sur conduits d'air circulaires.

Les ventilateurs centrifuges utilisés dans les caissons AKU EKO sont équipés de moteurs basse consommation type EC. Ces moteurs se caractérisent par un haut rendement et une forte pression statique.

L'entretien et la maintenance des ventilateurs est facilité grâce au panneau d'ouverture monté sur charnières.

La variation de vitesse sur moteur EC est possible et s'effectue par simple raccordement d'un potentiomètre de 10 k Ω sur le circuit de commandement. Cela facilite le raccordement électrique et ne nécessite pas de régulateur de vitesse onéreux. Il est également possible de piloter la vitesse par un signal extérieur 0-10 VDC ou 10VDC PWM.

Les moteurs EC intègrent des protections thermiques et ne nécessitent aucune installation extérieure supplémentaire.

Le courant maximal et la puissance des moteurs sont indiqués près de la tension d'alimentation nominale.

Les caissons AKU EKO sont exclusivement prévus pour un montage intérieur.

 Schallgedämmte Kanalventilatoren bestehen aus verzinktem Blech. Das Gehäuse der Ventilatoren ist mit einer 50 mm starken Isolation versehen, welche akustisch und wärmetechnisch isoliert. Diese Ventilatoren dürfen nicht in explosionsgefährdeter Umgebung installiert werden. Sie dienen der Be- und Entlüftung. Sie werden an runde Luftkanäle angeschlossen.

Die AKU Geräte sind mit radialen und direktangetriebenen EC-Ventilatoren ausgerüstet.

Ventilatoren mit EC Motoren zeichnen sich durch besondere Effizienz aus, sie verbrauchen wesentlich weniger elektrischen Strom und sind sehr leicht regelbar um einen konstanten Druck zu erreichen oder eine Drehzahlregelung mittels einem Potentiometer usw.

Dank Ihrer guten Zugänglichkeit ist die Wartung der Ventilatoren einfach.

Die Geschwindigkeit des EC Motors kann, wie oben schon gesagt, über den Anschluss eines 10 k Ω Potentiometers an die dafür vorgesehenen Klemmen gesteuert werden. Die elektrische Verdrahtung ist äusserst einfach, es erübrigt sich teures oder aufwendiges Geschwindigkeitsregeln über Frequenzumformer oder irgendwelche Trafos und Widerstände. Es ist ebenfalls möglich, das äußere PWM Signal zwischen 0-10 VDC oder 10 VDC zu alternieren.

Der maximale Antriebsstrom ist für nominale Speisespannung angegeben.

AKU Ventilatoren sind nur innerhalb der Gebäude eingesetzt werden und nicht im Freien.

 Канальные акустические вентиляторы изготавливаются из оцинкованной жести. Корпус вентиляторов имеет 50 мм слой термической и акустической изоляции. Эти изделия не могут работать во взрывоопасной среде, они предназначены для подачи / вытяжки только чистого воздуха. Монтируется в системы круглых воздуховодов. В вентиляторах AKU EKO используются центробежные вентиляторы, подшипники EC-двигателей которых не требуют ухода. Вентиляторы с EC-двигателями отличаются большой эффективностью и высоким статическим давлением.

Обзорная крышка устройства открывается легко, что обеспечивает удобное обслуживание.

Возможно плавное управление скоростью двигателя. Изменять скорость EC-двигателей можно путем включения в цепь управления потенциометра 10 кОм. Это облегчает электрическое подключение и не требует дорогих и громоздких регуляторов скорости. Скорость также можно изменять внешним сигналом 0-10VDC или 10VDC PWM.

Максимальный ток и мощность двигателей указаны рядом с номинальным напряжением питания.

Акустические вентиляторы монтируются только в закрытых помещениях.

Accessories

AP
p. 238AGO
p. 227RSK
p. 218AKS
p. 206FD
p. 197FDI
p. 198

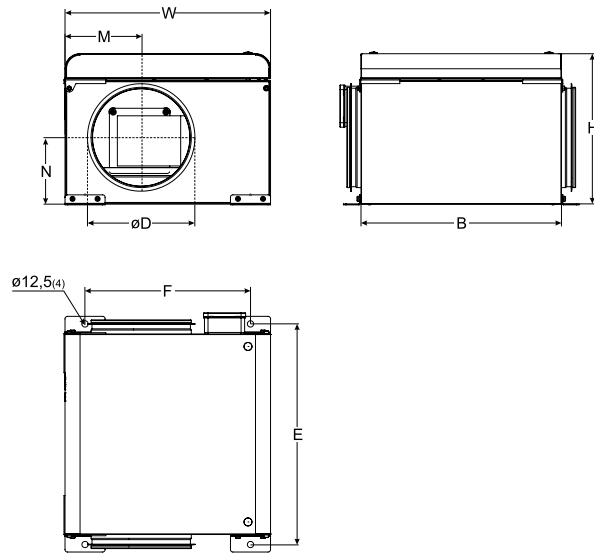

Type	Dimensions [mm]							
	B	W	H	M	N	øD	E	F
AKU 125 EKO	400	410	325	205	165,5	125	440	330
AKU 160 EKO	550	485	340	149	194,5	160	590	405
AKU 200 EKO	600	545	425	170	259,5	200	640	465
AKU 250 EKO	600	545	425	194	234,5	250	640	465
AKU 315 EKO	675	595	475	227,5	251,5	315	715	515

Accessories



EKA
p. 160

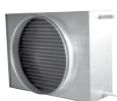

AVS
p. 168



GAO
p. 228



MTP010
p. 189

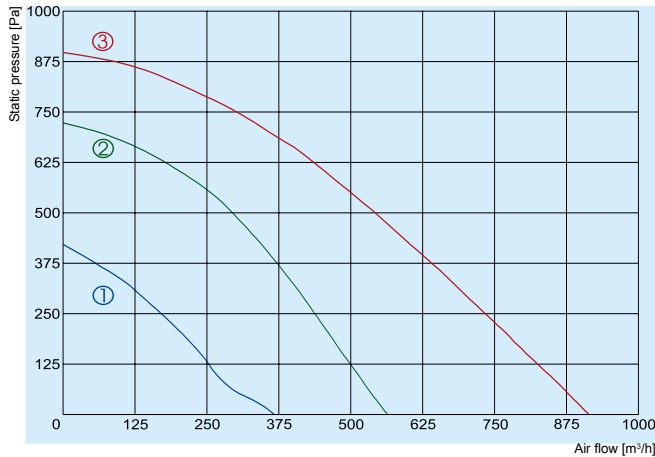

- ① — **AKU 125 EKO**
- ② — **AKU 160 EKO**
- ③ — **AKU 200 EKO**

		AKU 125 EKO	AKU 160 EKO	AKU 200 EKO
Voltage/Frequency	[V/Hz]	~1, 230	~1, 230	~1, 230
Power consumption	[kW]	0,055	0,114	0,192
Current	[A]	0,46	0,99	1,48
Speed	[min ⁻¹]	4480	3490	3380
Max. airflow	[m ³ /h]	367	565	914
Max. air temperature	[°C]	60	60	60
Total sound pressure level at 1 m	[dBA]	70	69	77
Speed controller		MTP010	MTP010	MTP010
Weight	[kg]	12,0	19,0	24,0
Wiring diagram		No. 1	No. 1	No. 1
Protection class:	motor	IP-44	IP-44	IP-44
	terminal box	IP-55	IP-55	IP-55

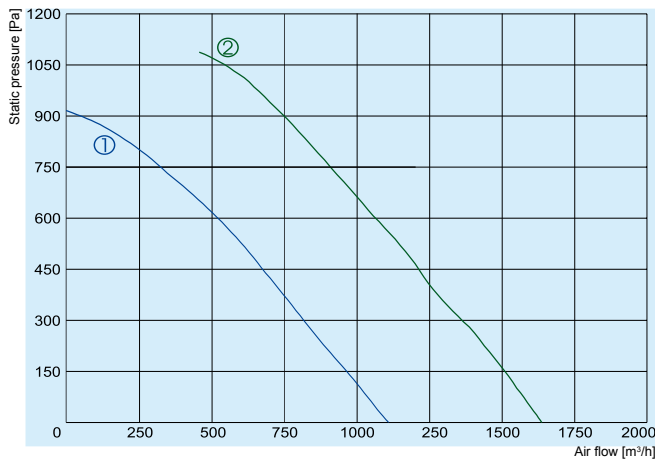

- ① — **AKU 250 EKO**
- ② — **AKU 315 EKO**

		AKU 250 EKO	AKU 315 EKO
Voltage/Frequency	[V/Hz]	~1, 230	~1, 230
Power consumption	[kW]	0,213	0,448
Current	[A]	1,69	2,8
Speed	[min ⁻¹]	3220	3580
Max. airflow	[m ³ /h]	1107	1638
Max. air temperature	[°C]	60	60
Total sound pressure level at 1 m	[dBA]	76	79
Speed controller		MTP010	MTP010
Weight	[kg]	24,0	31,0
Wiring diagram		No. 1	No. 2
Protection class:	motor	IP-44	IP-54
	terminal box	IP-55	IP-55

The fan characteristic curves were determined in accordance with DIN 24163 resp. ISO 5801. The sound power levels were determined in accordance with DIN 45635 resp. ISO 3744 at a distance of 1 m from the fan

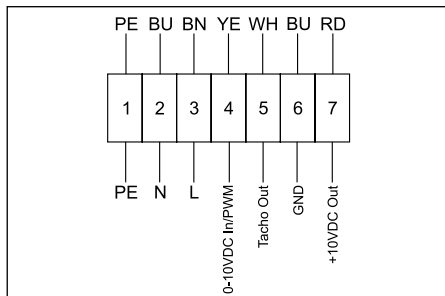

Wiring diagram No. 1 (1~230V)

- PE - yellow-green
- BU - blue
- BN - brown
- YE - yellow
- WH - white
- RD - red

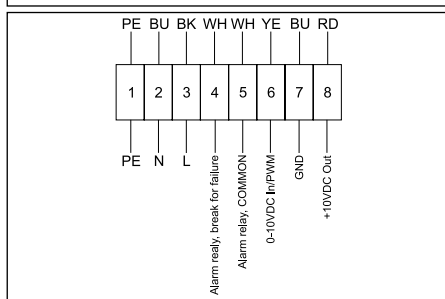

Wiring diagram No. 2 (1~230V)

- PE - yellow-green
- BU - blue
- BN - brown
- YE - yellow
- WH - white
- RD - red